

ویژگی‌ها و مشخصات فنی

دارای موتور کم‌صدا

حرکت و توقف نرم موتور جهت جلوگیری از آسیب دیدگی موتور

تشخیص خودکار ایراد

دارای آلارم داخلی جهت اعلام بازماندن درب بیش از 10 دقیقه

دارای خلاص کن دستی برای استفاده در زمان قطع برق

امکان اتصال فتوسل جهت افزایش ایمنی سیستم

امکان فعال کردن و تنظیم زمان بسته شدن اتوماتیک کرکره

دارای سیستم اعلام نیاز به سرویس دوره‌ای دستگاه

220V _{AC}	تغذیه ورودی
-20~40°C	محدوده دمای کاری
150W	توان مصرفی
24V _{DC}	ولتاژ موتور
11cm بر ثانیه	سرعت حرکت
1200N	حداکثر سرعت کششی
3200mm	حداکثر ارتفاع کرکره
3520mm	طول مسیر حرکت
4020mm	طول ریل
220V 25W	لامپ روشنایی
433MHz	فرکانس ریموت
50 متر	برد ریموت
زنجیری	شفت (گیربکس)
10 دقیقه	حداکثر زمان کاری
2.5A	فیوز تغذیه و روشنایی

قطعات موجود در پکیج

قطعات موجود در پکیج دستگاه		
تعداد	نام قطعات	نمای ظاهری قطعات
1 عدد	دستگاه سکشنال	
1 عدد	دفترچه راهنما	
2 عدد	ریموت کنترل	
1 عدد	بازوی منحنی کرکره یا درب	
2 عدد	تسمه نصب	
1 عدد	براکت نگهدارنده	
3 عدد	براکت L شکل	
1 عدد	براکت هدر	
1 عدد	براکت کرکره یا درب	

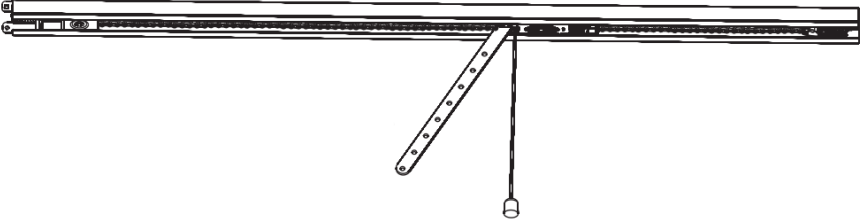
قطعات موجود در پکیج ریل	
	
1 عدد	ریل
1 عدد	زنجیر
1 عدد	غلtek
1 عدد	بازوی صاف کرکره یا درب
1 عدد	Emergency cord

نکات ایمنی قبل از نصب

- قبل از شروع به نصب تمامی تجهیزات که نیازی به آنها نیست را خاموش و لوازمی که برای نصب غیر ضروری هستند را جدا کرده و بردارید.
- قسمت خلاص کن دستی را در ارتفاع کمتر از 1.8 متر نصب کنید.
- در مکان‌های حساس و مهم حتماً برچسب هشدار نصب کنید.
- پس از نصب از عملکرد صحیح دستگاه اطمینان حاصل کنید.
- سیستم تشخیص مانع دستگاه را بررسی و از صحت عملکرد آن اطمینان حاصل کنید. در هنگام بسته شدن، اگر کرکره با مانعی برخورد داشته باشد جهت حرکت کرکره معکوس خواهد شد.
- دستگاه باید حداقل در ارتفاع 2.5 متری از سطح زمین نصب گردد.

لوازم مورد نیاز برای نصب

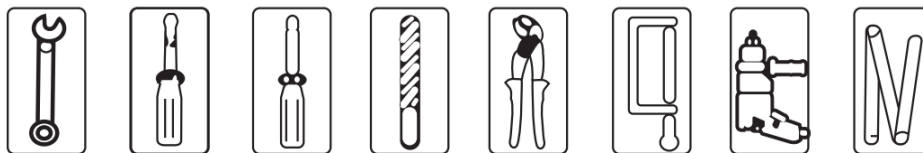

نحوه اتصال دستگاه به ریل

1. حالت استاندارد

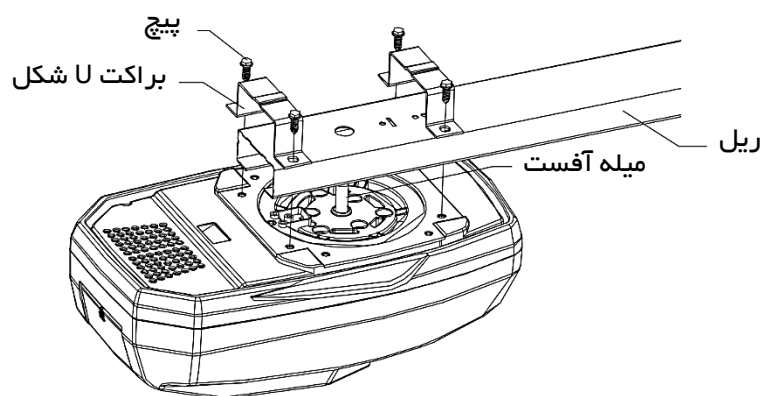

2. حالت خاص

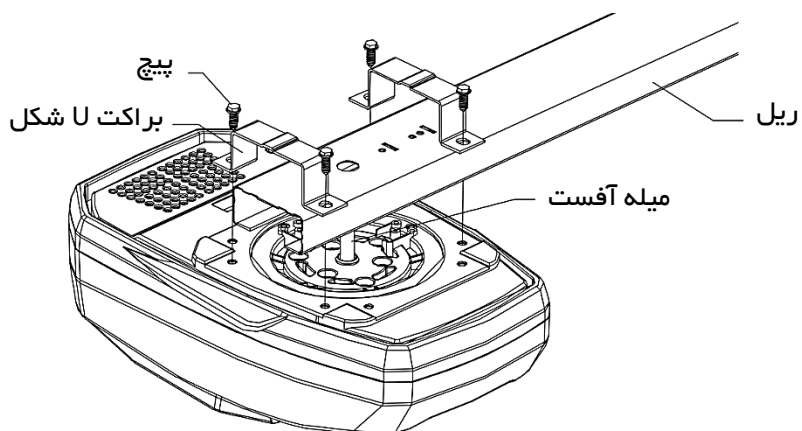

نحوه ثابت کردن دستگاه به ریل

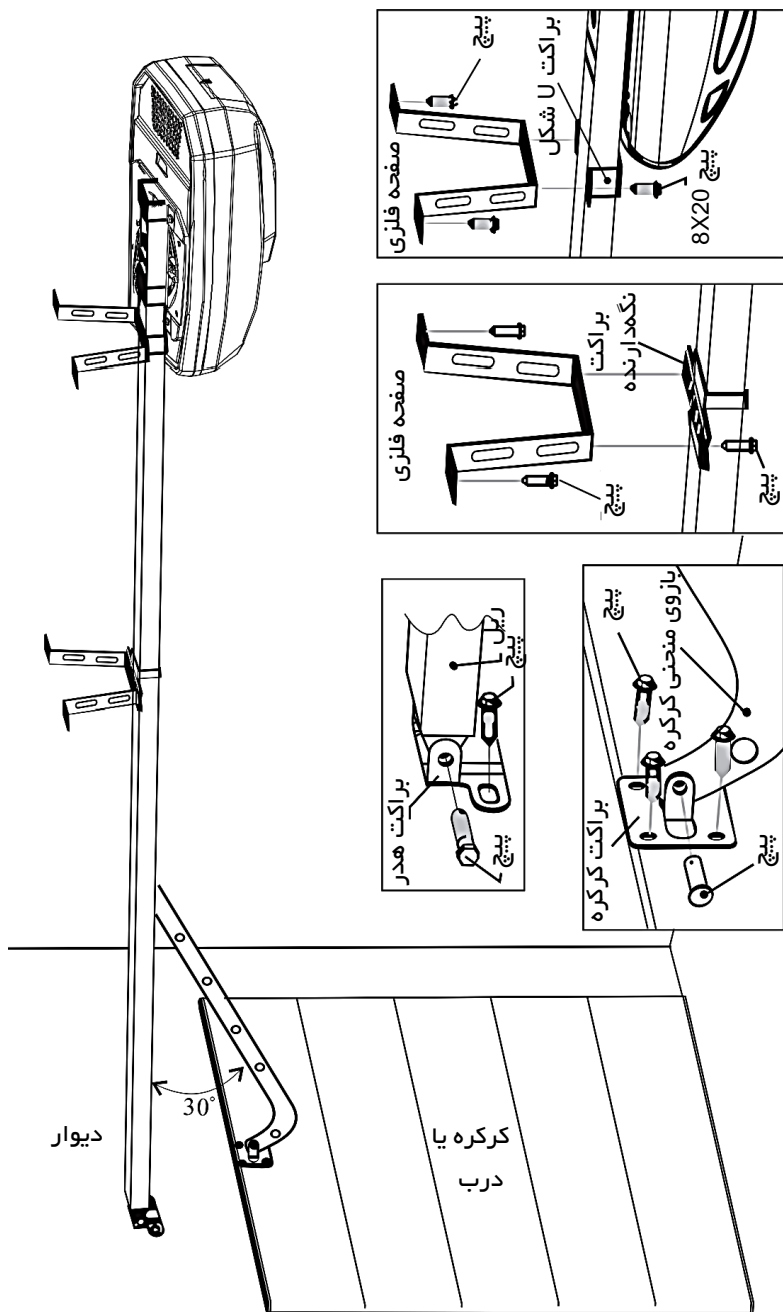

باز کردن درب به صورت دستی

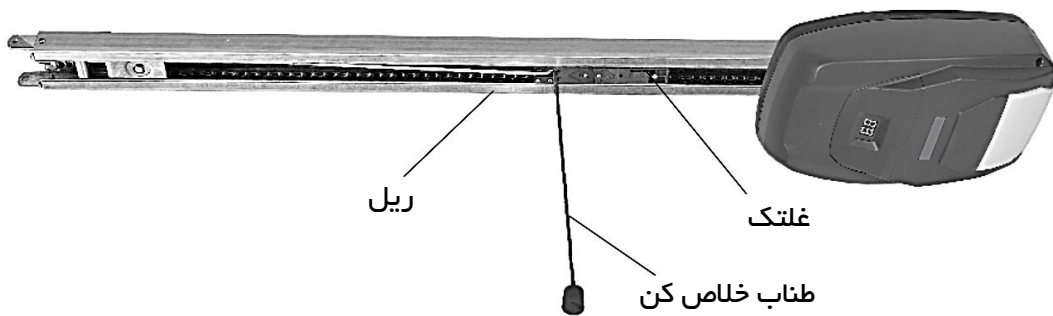

در زمان قطع برق:

1. اگر کرکره بسته است، طناب خلاص کن را بکشید تا کلاچ خلاص شود. بدین ترتیب به راحتی می‌توان کرکره را باز نمود.

2. اگر کرکره باز است، طناب خلاص کن را یکبار بکشید. با انجام این کار کرکره به راحتی رو به پایین حرکت کرده و بسته خواهد شد.

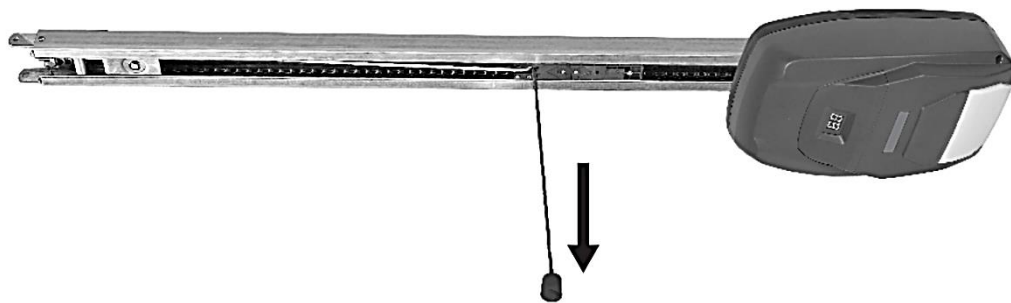

با ارسال فرمان از طریق ریموت یا شستی تحریک دست، کلاچ به حالت خود برگشته و سیستم مجدد به حالت عملکرد اتوماتیک باز خواهد گشت.

پنل برنامه‌ریزی

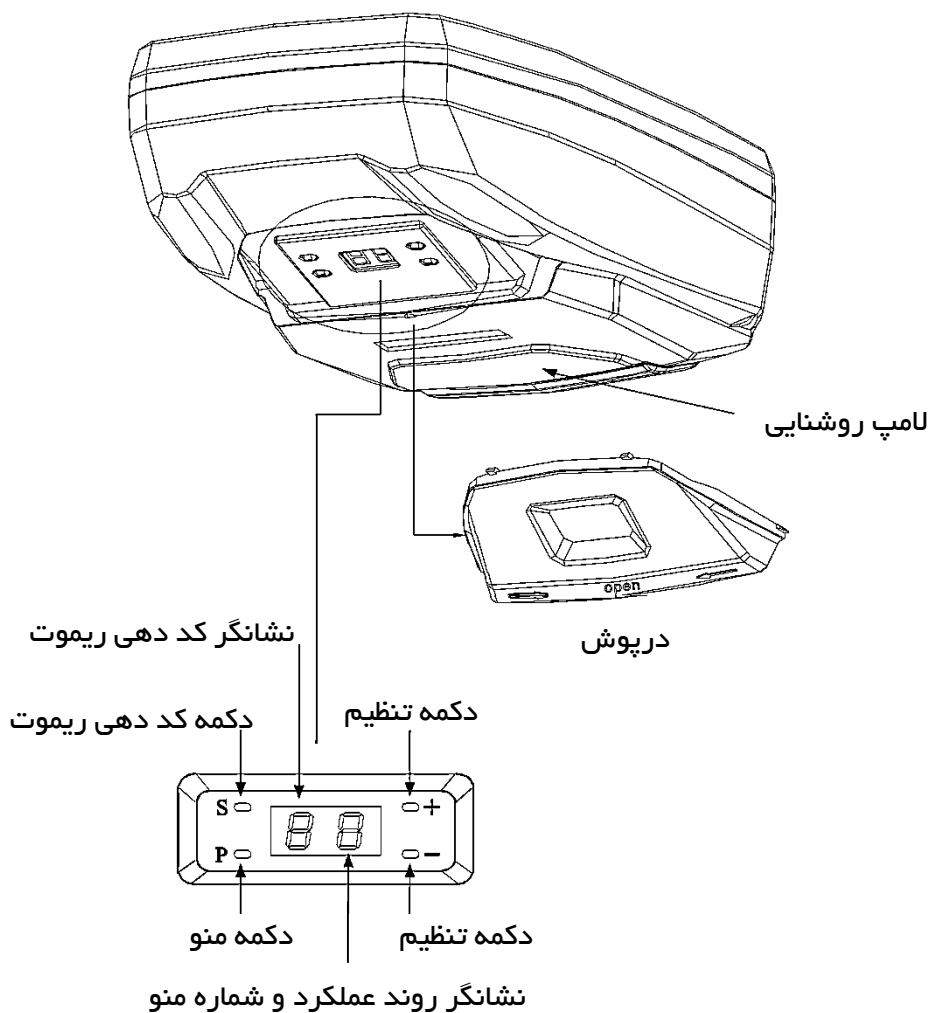

نحوه اتصال فتوسل (چشمی الکترونیکی)

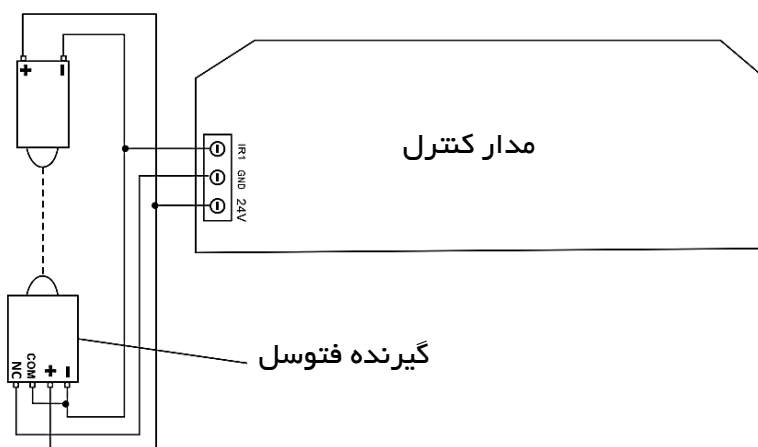

- اگر کرکره باز یا بسته باشد و فتوسل دچار اختلال شود (خرابی، قطعی سیم و ...)، کرکره حرکتی نخواهد کرد.
- چنانچه درب در حال باز شدن باشد و فتوسل دچار اختلال شود، کرکره توقف کرده و حرکتی نخواهد کرد.
- چنانچه درب در حال بسته شدن باشد و فتوسل دچار اختلال شود، جهت حرکت کرکره معکوس خواهد شد.

برنامه‌ریزی دستگاه

درب را به آرامی حرکت دهید تا غلتک درگیر شود و دستگاه بتواند کرکره را کنترل کند. پس از وصل کردن تغذیه دستگاه، لامپ روشنایی روشن شده، دستگاه یک بوق زده و نمایشگر عدد 0 را نشان خواهد داد.

توجه: اگر دستورالعمل به درستی انجام نشود، دستگاه برنامه‌ریزی را به صورت اتوماتیک حذف خواهد کرد. اگر در برنامه‌ریزی اشتباهی صورت گرفت، با خاموش و روشن کردن دستگاه می‌توان تنظیمات را ریست کرده و مجدد برنامه‌ریزی انجام شود.

تنظیم لیمیت سوئیچ حد باز شو

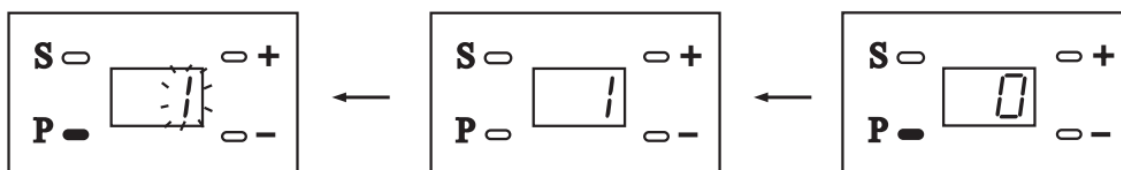

دکمه P را مجدد فشار دهید.
عدد 1 چشمک‌زن خواهد شد.

بازر یک بوق زده و عدد
1 را نشان خواهد داد.

کلید P را فشرده و
حدود 5 ثانیه نگاه‌دارید.

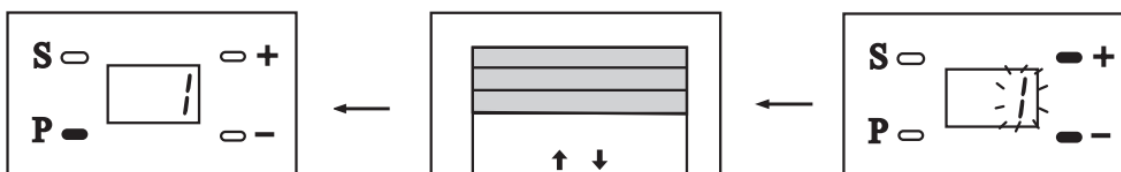

دکمه P را جهت ذخیره
اطلاعات فشار دهید.

کرکره را در مکان مورد نظر لیمیت
سوئیچ حد بالا قرار دهید.

با استفاده از دکمه‌های + و -
کرکره را حرکت دهید.

توجه:

- حتماً باید در ابتدا لیمیت سوئیچ حد بالا تنظیم شود.
- اگر با استفاده از منوی شماره 1 لیمیت سوئیچ حد بسته شو تنظیم شود، در زمان عملکرد دستگاه هیچ عکس‌العملی نشان نخواهد داد.

تنظیم لیمیت سوئیچ حد بسته شو

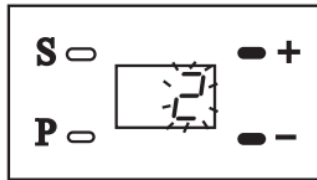

با استفاده از دکمه‌های + و -
کرکره را حرکت دهید.

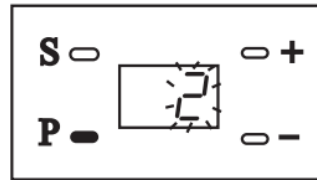

دکمه P را فشار دهید. عدد 2
چشمک‌زن خواهد شد.

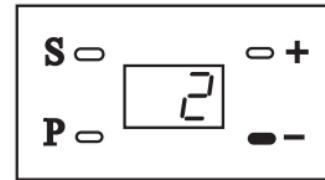

دکمه - را یکبار فشار دهید تا
عدد 2 نمایش داده شود.

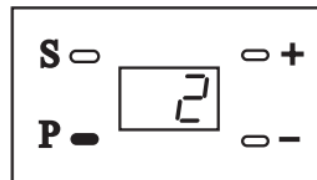

2 ثانیه صبر کرده، سپس دکمه P را
جهت ذخیره اطلاعات فشار دهید.

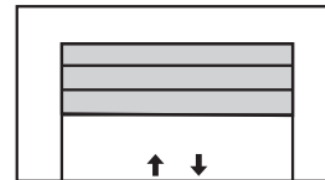

کرکره را در مکان موردنظر لیمیت
سوئیچ حد پایین قرار دهید.

تنظیم زمان عملکرد

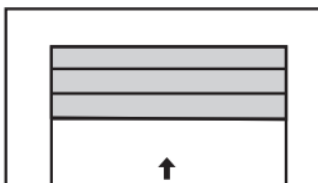

کرکره اتوماتیک باز خواهد شد.

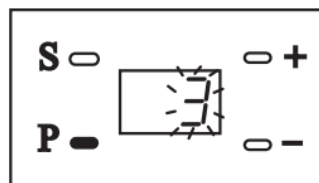

دکمه P را فشار دهید. عدد 3
چشمک‌زن خواهد شد.

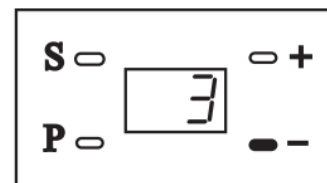

دکمه - را یکبار فشار دهید تا
عدد 3 نمایش داده شود.

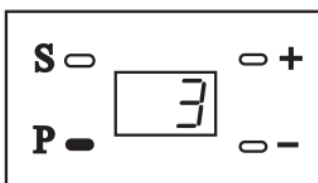

دکمه P را جهت ذخیره اطلاعات
فشار دهید.

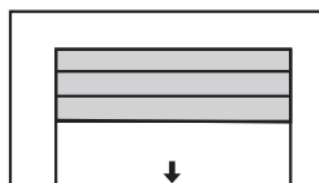

کرکره اتوماتیک بسته خواهد شد.

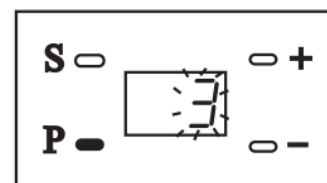

پس از توقف کرکره، دکمه P را
فشار دهید. دکمه P را مجدد
فشار دهید.

توجه: پس از انجام تنظیمات فوق با کمک منوهای 1، 2 و 3 می‌توان مرحله آخر را انجام داد تا تنظیمات کاملاً ذخیره‌شده، از منوی برنامه‌ریزی بیرون آمده و دستگاه آماده استفاده می‌شود.

تنظیم قدرت موتور و تشخیص مانع

در حالت پیش‌فرض، مقدار مناسب برای منوی 4، تنظیم‌شده است و تغییر این مقدار به‌وسیله کاربر توصیه نمی‌شود.

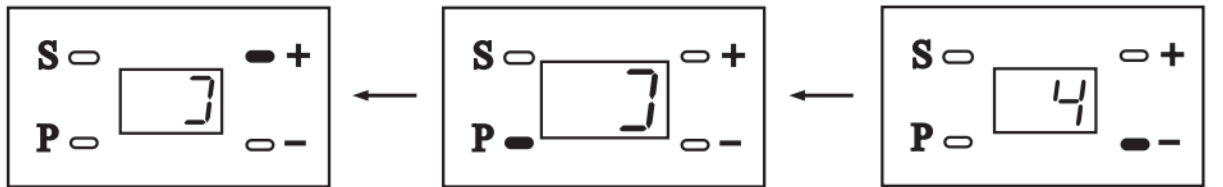

با استفاده از + و - قدرت موتور را کم یا زیاد کنید.

دکمه P را فشار دهید. نمایشگر شکل فوق را نشان خواهد داد.

دکمه - را یکبار فشار دهید تا عدد 4 نمایش داده شود.



مقدار پیش‌فرض کارخانه

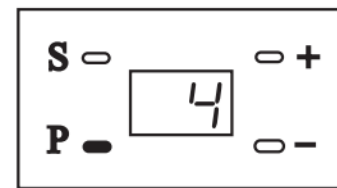

دکمه P را برای ذخیره اطلاعات فشار دهید.

توجه: اگر مقدار Force کم باشد و قسمت مکانیکی درب به‌درستی تراز نباشد، حرکت کرکره تحت تأثیر آن قرار گرفته و به‌درستی کار نخواهد کرد.

تنظیم آلارم

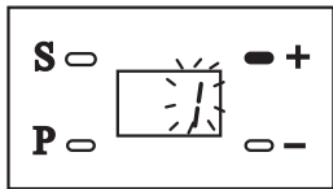

دکمه + را فشار دهید تا عدد 1 نمایش داده شده و آلارم فعال شود.

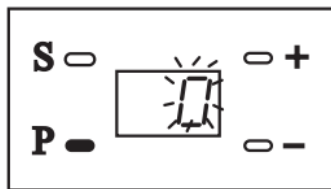

دکمه P را فشار دهید. عدد 0 نشان داده می‌شود که نشانگر غیرفعال بودن آلارم دستگاه است.

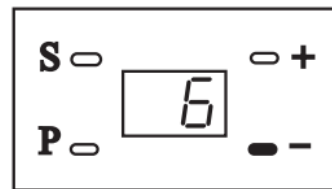

دکمه - را یکبار فشار دهید تا عدد 6 نمایش داده شود.

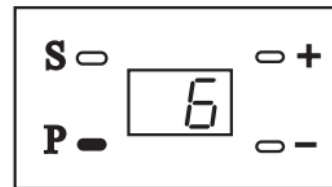

دکمه P را برای ذخیره اطلاعات فشار دهید.

نکات:

1. در حالت پیش فرض آلارم دستگاه غیرفعال است.
2. در صورتی که آلارم فعال شود، با بازماندن درب به مدت 10 دقیقه آلارم برای 30 ثانیه فعال شده و هر پس از گذشت هر 10 دقیقه مجدد آلارم خواهد زد.
3. برای قطع کردن آلارم می‌بایست کرکره به‌طور کامل بسته شود.

تنظیم زمان بسته شدن اتوماتیک

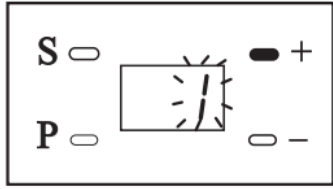

دکمه + را فشار دهید تا عدد 1 نمایش داده شده و Auto close با زمان 30 ثانیه فعال شود.

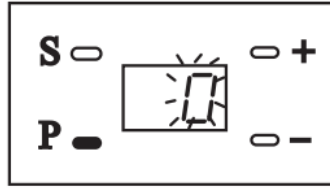

دکمه P را فشار دهید. عدد 0 نشان داده می‌شود که نشانگر غیر فعال بودن Auto close دستگاه است.

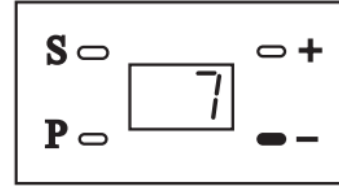

دکمه - را یکبار فشار دهید تا عدد 7 نمایش داده شود.

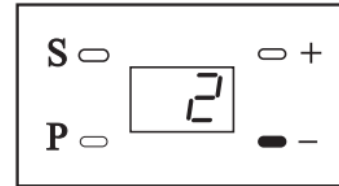
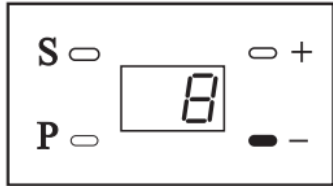

با فشردن دکمه‌های + و - می‌توان زمان دلخواه را برای Auto close تنظیم کرد.

با اضافه شدن هر رقم، 30 ثانیه به زمان Auto close اضافه خواهد شد. به‌عنوان مثال عدد 6 نشانگر 180 ثانیه است.

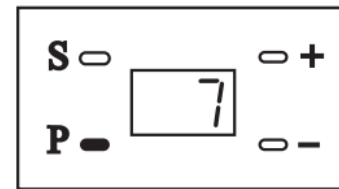

دکمه P را برای ذخیره اطلاعات فشار دهید.

نکات

1. در حالت پیش فرض Auto close غیر فعال است.
2. حداقل زمان بسته شدن اتوماتیک 30 ثانیه و حداکثر آن 240 ثانیه است.
3. با فعال کردن Auto close، 20 ثانیه قبل از بسته شدن کرکره، بازر دستگاه فعال شده و چراغ روشنایی چشمک‌زن خواهد شد.
4. در زمان بسته شدن کرکره، بازر همچنان فعال است و چراغ روشنایی دائم روشن می‌شود. پس از بسته شدن کامل کرکره، بازر غیر فعال شده و لامپ تا 3 دقیقه بعد از آن روشن خواهد ماند.

تنظیم آلارم سیکل عملکرد 2000 مرتبه دستگاه

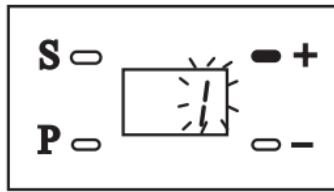

دکمه + را فشار دهید تا عدد 1 نمایش داده شده و آلارم فعال شود.

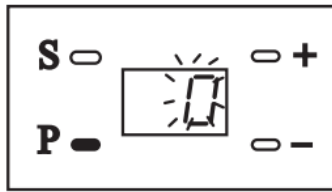

دکمه P را فشار دهید. عدد 0 نشان داده می‌شود که نشانگر غیرفعال بودن آلارم است.

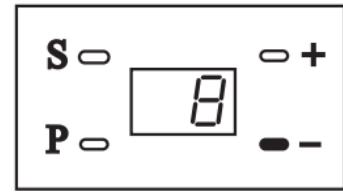

دکمه - را یکبار فشار دهید تا عدد 8 نمایش داده شود.

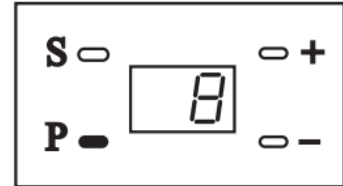

دکمه P را برای ذخیره اطلاعات فشار دهید.

- پس از چند مدت استفاده از دستگاه، لطفاً کرکره را در زمان باز و بسته شدن بررسی کنید تا از لحاظ تراز و هموار بودن مشکلی نداشته باشد.
- فنر را از لحاظ داشتن قدرت کافی برای کشیدن کرکره چک کنید.
- در صورت نیاز بخش‌های متحرک دستگاه و ریل را که در حرکت کرکره نقش دارند، روغن‌کاری نمایید.
- برای قطع کردن آلارم دکمه ریموت را فشرده و حدود 5 ثانیه نگاه‌دارید یا تغذیه ورودی دستگاه را قطع و دوباره وصل نمایید.

مرحله پایانی

روش اول

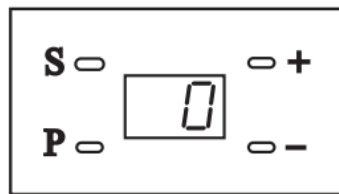

عدد 0 به نشانه ذخیره اطلاعات و خروج از منو نشان داده خواهد شد.

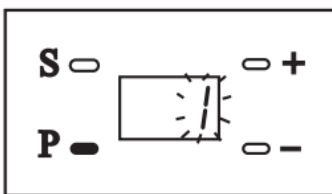

دکمه P را فشار داده و به مدت 5 ثانیه نگاه‌دارید.

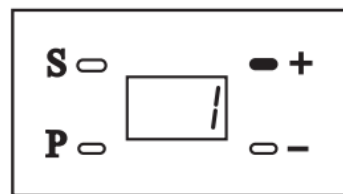

دکمه + را فشار دهید تا عدد 1 نمایش داده شود.

روش دوم

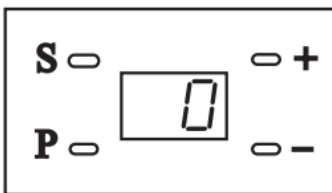

پس از انجام تنظیمات منوهای 1، 2 و 3 عدد 0 به نشانه ذخیره اطلاعات و خروج از منو نشان داده خواهد شد.

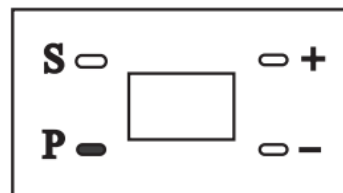

دکمه P را فشرده و 5 ثانیه نگاه‌دارید.

کد دهی ریموت



دکمه ریموت را دو بار فشار دهید تا ریموت کد شود.

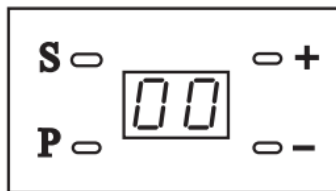

نمایشگر سمت چپ عدد 0 را نشان خواهد داد.

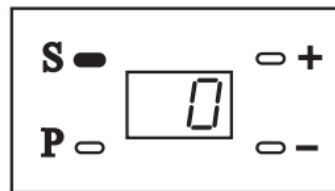

دکمه S را فشار دهید.

توجه: پس از کد شدن ریموت، نمایشگر سون سگمنت به حالت قبل باز خواهد گشت. برای کد دهی ریموت‌های بعدی مراحل فوق را تکرار کنید.

پاک کردن حافظه

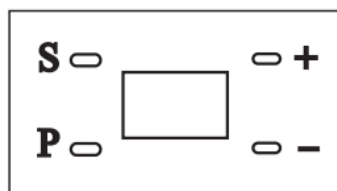

با ناپدید شدن عدد 0 از روی نمایشگر سون سگمنت، پاک شدن حافظه تأیید خواهد شد.

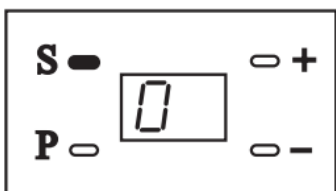

نمایشگر سمت چپ عدد 0 را نشان خواهد داد.

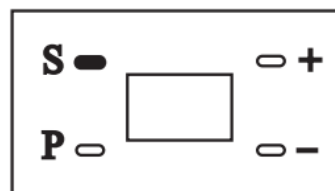

دکمه S را فشرده و حدود 8 ثانیه نگاه دارید.

نمای فنی مدار کنترل

